

Меры предосторожности

Во избежание случайных травм в результате неправильного использования, таких как поражение электрическим током или возгорание, внимательно прочтите инструкции перед использованием и сохраните их.

Предупреждение

- Данный прибор не предназначен для использования людьми (включая детей) с ограниченными физическими, сенсорными или умственными способностями, а также с недостатком опыта и знаний, если они не находятся под наблюдением или не прошли инструктаж по использованию прибора лицом, ответственным за их безопасность. Следите за детьми, чтобы они не играли прибором.
- Детям запрещено пользоваться приборами или использовать их в качестве игрушек. Пожалуйста, обращайтесь пристальное внимание на детей, когда пользуетесь приборами рядом с ними; детям запрещено очищать или обслуживать приборы без присмотра.
- Используемый в данном продукте батарейный блок не может заменяться внутренним батарейным блоком пользователем или непользователем, но пользователь может заменить специальный батарейный блок.
- Пожалуйста, не устанавливайте зарядку и не используйте данный продукт на улице, в ванной или около бассейна.
- Не используйте прибор на открытом воздухе или на влажных поверхностях. Продукт можно использовать только на сухих поверхностях в помещении. Не прикасайтесь к вилке или какой-либо части продукта мокрыми руками.
- Во избежание возгорания, взрыва или травм перед использованием проверьте, не повреждены ли литиевая батарея и зарядное устройство. Не используйте пылесос, если литиевая батарея или зарядное устройство повреждены.
- Перед использованием проверьте область для уборки. Если вы обнаружите более крупные куски бумаги, бумажные шарики, пластиковые листы или острые предметы (например, стекло, гвозди, винты, монеты и т. д.), а также предметы, размер которых превышает диаметр всасывающей части, то уберите эти предметы для обеспечения нормальной работы продукта и предотвращения забивания всасывающей трубы.
- Батарейный блок необходимо вынуть из прибора перед очисткой или обслуживанием.
- Всасывающая головка пылесоса с вращающейся щеткой из мягкой шерсти, односторонняя щетка, батарея, металлический соединительный стержень и основная машина пылесоса являются частями под напряжением, не погружайте их в воду или другую жидкость для очистки. После ежедневной очистки убедитесь, что все фильтры полностью высохли.
- При чистке вращающейся щетки из мягкой шерсти сначала выключите основную машину, чтобы вращающаяся головка щетки не повредила пользователя. Запрещается использовать прибор, если мягкая шерстяная роликовая щетка, пылесборник и фильтр не установлены должным образом.
- Не используйте нижнюю крышку пылесборника и фильтрующий элемент, пока они не будут правильно установлены.
- Не допускайте попадания воздуха и движущихся частей прибора в волосы, свободную одежду, пальцы и другие части тела. Не держите металлические шатуны или другие принадлежности рядом с глазами, ушами и не кладите их в рот.
- Пожалуйста, не используйте прибор для уборки воды, бензина, легковоспламеняющихся или взрывоопасных жидкостей. Запрещается пылесосить токсичные растворы, такие как хлорный отбеливатель, аммиак, очистители сточных вод или другие жидкости.
- Не используйте пылесос для очистки извести, цемента, гипсового порошка, камня и золы, большого количества муки, тонера и т. д. Не всасывайте дым или огонь, например, древесный уголь, окурки или спички.
- Запрещается класть какие-либо предметы на всасывающую часть. Не используйте пылесос, если какая-либо всасывающая часть заблокирована. Вовремя убирайте пыль, вату, волосы или другие предметы, иначе воздушный поток будет ослаблен.

Не кладите пылесос на стул, стол и другие неустойчивые поверхности для предотвращения его падения, которое может вызвать повреждение пылесоса или пользователя. В случае падения, повреждения или других ненормальных условий пылесоса обратитесь к официальному представителю для проведения авторизованного обслуживания. Пожалуйста, не разбирайте его самостоятельно.

Зарядите батарею в строгом соответствии с инструкциями в руководстве. Неправильная зарядка при превышении указанного диапазона температур может привести к повреждению батареи.

Используйте только оригинальное зарядное устройство, пожалуйста, не используйте неофициальный адаптер, иначе это может вызвать возгорание литиевой батареи. Клеммы питания должны замыкаться накоротко. Батареи следует вставлять с соблюдением полярности.

Используйте только принадлежности и запасные части, рекомендованные нашей компанией. Батареи разных типов или новые и использованные батареи нельзя смешивать. Разряженные батареи должны быть извлечены из устройства и безопасно утилизированы; перезаряжаемые батареи не подлежат перезарядке;

Перед длительным неиспользованием, обслуживанием и ремонтом выньте вилку из розетки. Если прибор не будет использоваться в течение длительного периода, батареи следует извлечь;

Пожалуйста, обратите особое внимание при использовании прибора для чистки лестниц.

Предупреждение об опасности возгорания: не наносите ароматизирующие вещества на фильтр данного продукта. Известно, что химические вещества в таких продуктах легко воспламеняются и могут вызвать пожар.

Данный прибор предназначен только для домашнего использования.

Введение в продукт

Название детали

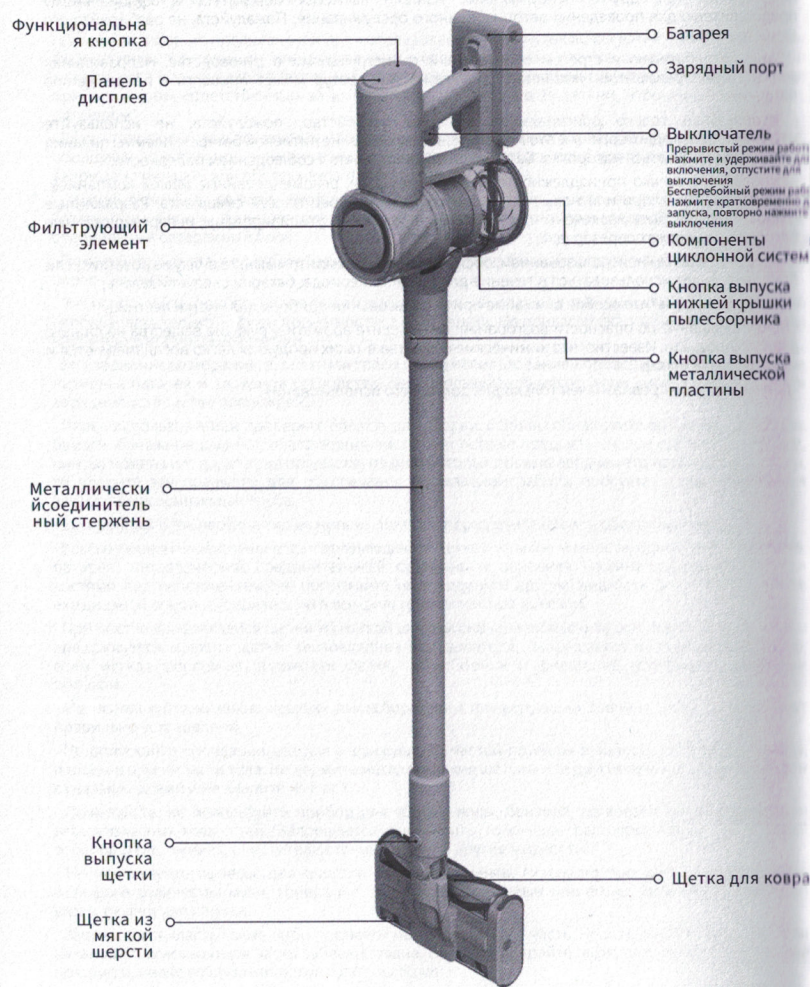

132

Введение в продукт

Прикрепленный список

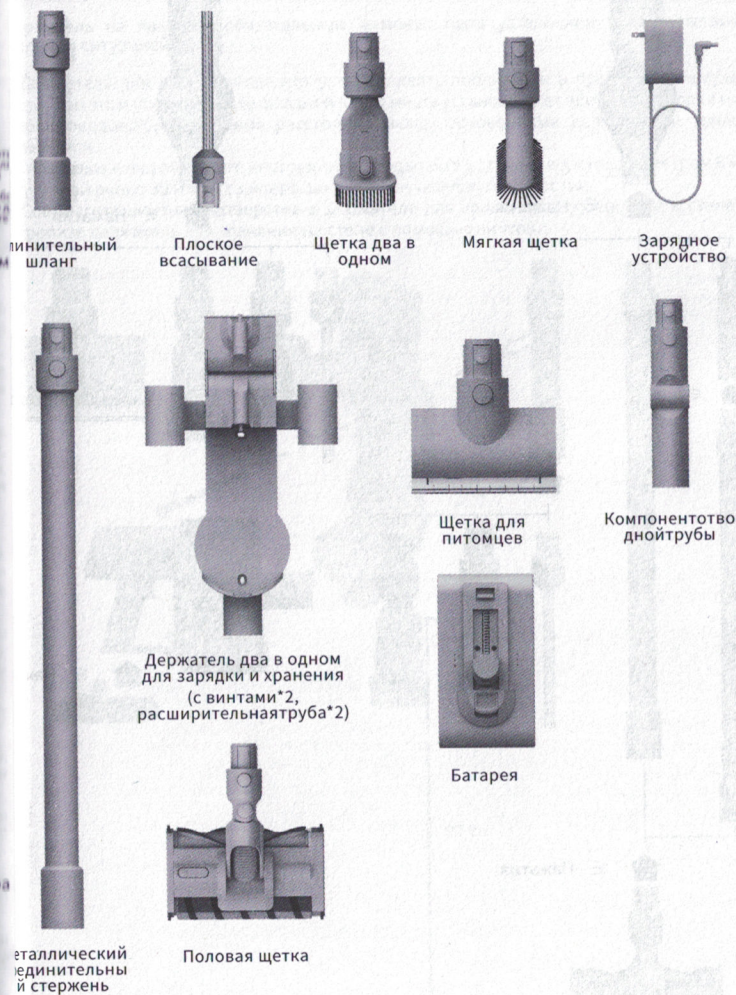

133

Установка

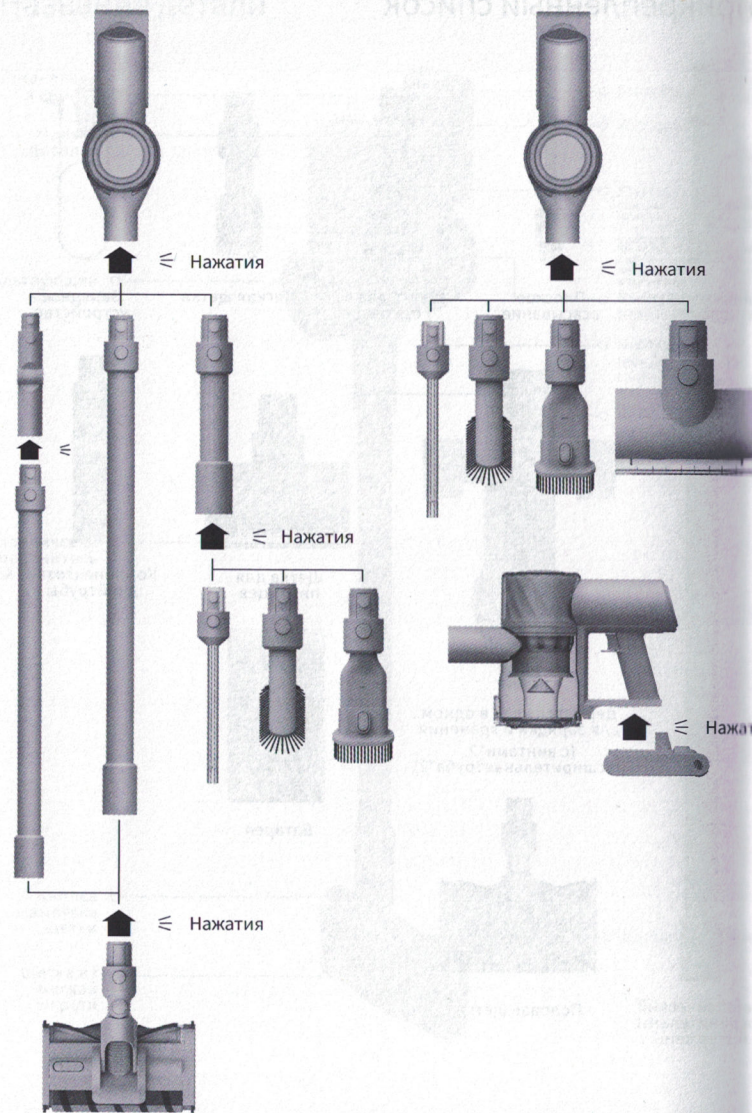

134

Установка

Установка держателя два в одном для зарядки и хранения

Держатель не является обязательным и может быть установлен в соответствии с реальной ситуацией.)

Держатель для хранения следует устанавливать поблизости в прохладном и сухом месте, при этом убедитесь, что в задней части места установки нет электропроводки или трубпроводов. Рекомендуемое расстояние между основаниями держателя и землей более 90 см.

С помощью электрического инструмента проделайте в стене отверстие диаметром 8 мм глубиной около 30 мм. Вставьте расширительную трубку в отверстие.

Совместите винтовое отверстие в держателе для хранения с отверстием в стене и закрепите держатель для хранения на стене с помощью винтов.

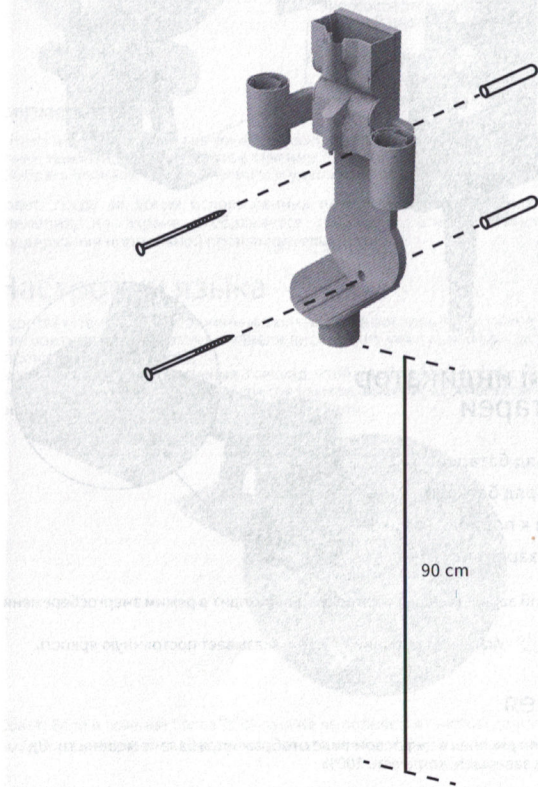

135

Зарядка

Советы:

- Пожалуйста, полностью зарядите батарею перед первым использованием и после каждого использования. Время зарядки около 4 часов.
- Пылесос не может начать работу, пока он заряжается.
- Температура батареи повышается после продолжительного использования в сверхсильном режиме. Время зарядки может увеличиться. Перед подзарядкой рекомендуется охладить основную машину в течение 30 минут.
- Ход зарядки можно увидеть по светодиодному индикатору состояния батареи или по панели дисплея.

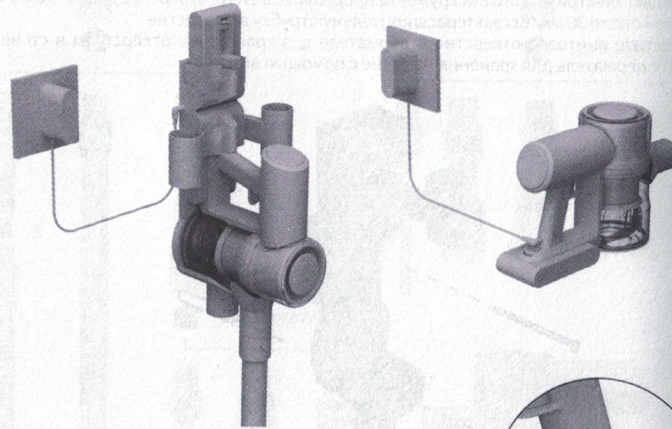

Светодиодный индикатор состояния батареи

- ● ☀ Низкий заряд батареи
- ☀ ○ Средний заряд батареи
- ☀ ○ ○ Подготовка к полной зарядке
- ○ ○ Полностью заряжено

Совет: Через минуту полной зарядки индикатор гаснет и переходит в режим энергосбережения.

- Указывает выход
- ☀ Указывает мерцание
- Указывает постоянную яркость

Панель дисплея

Во время зарядки на панели дисплея в цифровом виде отображается баланс мощности. Он указывает на то, что заряд завершен, когда есть 100%.

Использование продукта

Введение в функции панели дисплея

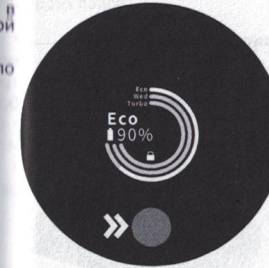

Электронная блокировка: длительное нажатие в течение 1.5 секунды для переключения рабочего режима

Сброс фильтрующего элемента:

- Сначала нажмите в течение 3 секунд, чтобы войти в интерфейс меню. Нажмите и удерживайте в течение 3 секунд, чтобы войти в интерфейс сброса фильтрующего элемента, а затем нажмите в течение 3 секунд, чтобы подтвердить сброс.

Кольцо контроля элек троэнергии:

- Супер сильный: красный цвет
- Мощный: синий цвет
- Энергосберегающий: зелёный цвет

Небольшая иконка батареи:

- Белая >20%
- Красная <20%
- Красное мерцание <10%

Переключение передач:

- Щелкните, чтобы переключать энергосберегающий, мощный и суперсильный режимы

Language Настройки:

- Нажмите и удерживайте в течение 3 секунд, чтобы войти в интерфейс меню. Нажмите «Выбрать язык», нажмите и удерживайте в течение 3 секунд, чтобы войти в языковой интерфейс, нажмите «Выбрать целевой язык» и нажмите и удерживайте в течение 3 секунд.

Совет: Когда во время использования продукта возникает исключение, требующее вашего внимания, на экране отображается подсказка. Следуйте инструкциям на экране для поддержания нормальной производительности.

Настройки языка

В соответствии с требованиями использования воспользуйтесь следующим методом, чтобы настроить язык подсказок на панели дисплея (по умолчанию при загрузке используется упрощенный английский).

Нажмите кнопку «○» в течение 3 секунд, чтобы войти в интерфейс выбора языка, нажмите кнопку «○», чтобы прокрутить список языков, выберите соответствующий язык, затем нажмите кнопку «○» в течение 3 секунд для сохранения.



Совет: Если в течение более 30 секунд не выполняется никаких действий, прибор автоматически выйдет из интерфейса настройки языка, и отображаемая на экране информация исчезнет.

Использование продукта

Режим уборки

Основная машина имеет 2 режима работы, которые можно выбрать в соответствии с потребностями в уборке.

Режим 1: прерывистый режим работы

Нажмите главный переключатель машины для начала работы, отпустите, и она немедленно остановится.

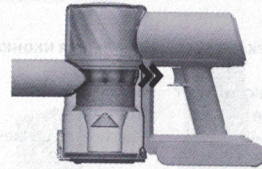

Режим 2: непрерывный режим работы

В режиме ожидания нажмите «○» в течение 1,5 секунд, чтобы перейти в непрерывный режим работы, на экране отобразится «☺». Нажмите и удерживайте 1,5 секунды, чтобы закрыть непрерывный режим работы. Использование непрерывного режима работы может освободить ваши пальцы во избежание усталости, вызванной постоянным нажатием на переключатель.

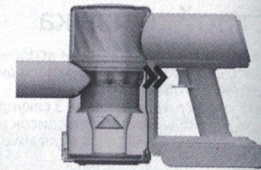

Совет:

- В рабочем состоянии данного режима он может приостанавливаться или повторно запускаться коротким нажатием переключателя, и рабочий режим основной машины не изменится.
- Если вам нужно выйти из непрерывного режима работы, нажмите и удерживайте кнопку «○».

Использование продукта

Зведение в сценарий использования продукта

Щетка для пола

Подходит для мытья мрамора, пола и других твердых полов.



Совет: Всасывающая головка мягкой ворстяной роликовой щетки также может быть установлена непосредственно на сновной машине.

Щетка два в одном

Подходит для очистки пыли со штор, клавиатуры, потолка, автомобиля, чайного столика и других поверхностей.



Совет:

Не пылесосьте воду;

Когда батарея защищена от высокой температуры, питание отключается автоматически. Подождите, пока батарея не разрядится после того, как температура станет нормальной.

Щетка для питомцев

Подходит для очистки от пыли и клещей обычные ткани, такие как постельное белье, вязанный диван, одеяло и т. д.

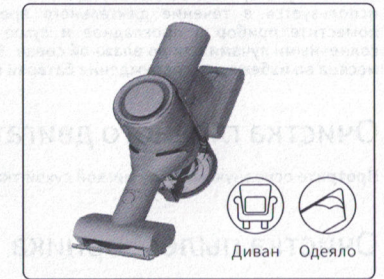

Совет: Не рекомендуется использовать на поверхности легко зацепляющихся и легко царапающихся материалов (например, шелк и т. д.)

Плоское всасывание

Подходит для очистки узких участков, таких как угол окна, угол стены и внутренняя часть автомобиля.



Вопросы, требующие внимания

1. Перед очисткой убедитесь, что адаптер питания отключен, и будьте осторожны и не коснитесь переключателя, чтобы не запустить пылесос.
2. При необходимости замените детали. Пожалуйста, используйте детали, указанные на заводе-изготовителе, чтобы не повредить пылесос из-за несовместимости.
3. Пожалуйста, полностью зарядите питание продукта в случае, если продукт не используется в течение длительного времени, выньте вилку адаптера питания и поместите прибор в прохладное и сухое место. Не размещайте его под прямыми солнечными лучами или во влажной среде. Заряжайте прибор не реже одного раза в три месяца во избежание повреждения батареи из-за чрезмерного воздействия.

Очистка главного двигателя

Протрите основную машину мягкой сухой тканью.

Очистка пылесборника

Если пыль достигает отметки «МАКС», дальнейшее использование повлияет на эффект поглощения пыли, пожалуйста, очистите ее как можно скорее после использования.

1. Выгрузка: нажмите кнопку фиксатора на нижней крышке пылесборника, чтобы выгрузить пыль из пылесборника.

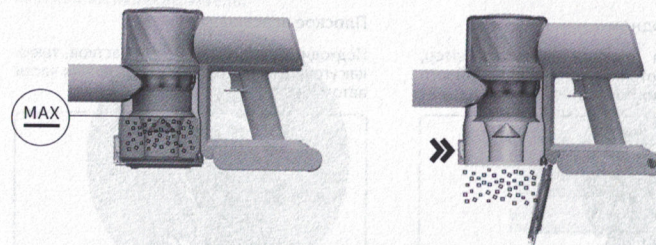

2. Очистка внутренней стенки пылесборника: протрите пыль на внутренней стенке пылесборника сухой тканью или бумажным полотенцем.

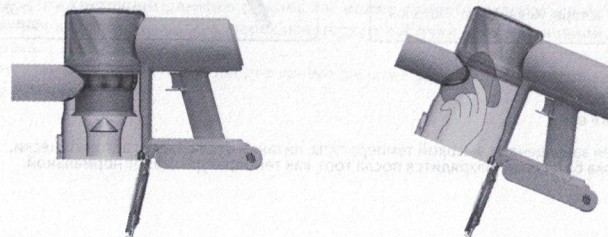

Очистка компонентов циклонной системы

1. Компоненты циклонной системы можно снять, повернув разблокирующий компонент циклона в направлении, показанном на диаграмме.

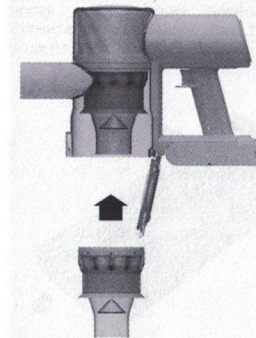

2. Промойте компоненты циклонной системы, пока они не станут чистыми и полностью просушите на воздухе.

Совет: Убедитесь, что они высохли, а затем переустановите их для использования (сушите не менее 24 часов).

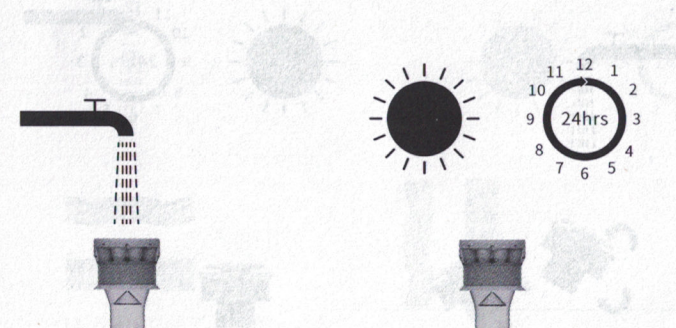

Очистка фильтрующего элемента главной машины

1. Зафиксируйте главный двигатель в горизонтальном положении и поверните верхнюю крышку фильтра в направлении, указанном на диаграмме.

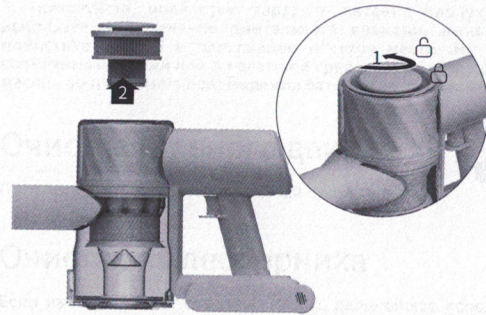

2. Промойте фильтрующий элемент и губку чистой водой. Поверните фильтрующий элемент на 360° и несколько раз постучите по раковине, чтобы удалить грязь. Просушите фильтрующий элемент и губку.

Совет: Убедитесь, что они высохли, а затем переустановите их для использования (просушите не менее 24 часов).

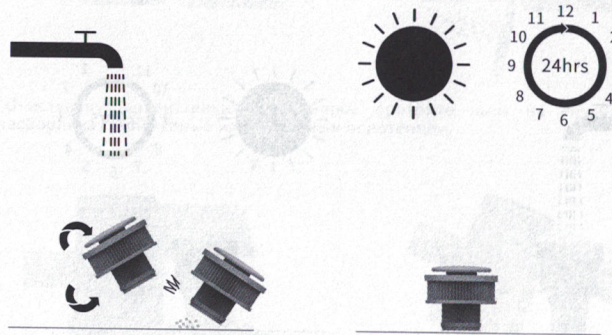

Очистка всасывающей головки мягкой шерстяной роликовой щетки

1. Удалите мягкую шерстяную роликовую щетку

Поднимите щетку для пола вверх, удерживая кнопку освобождения роликовой щетки, потяните ее в сторону. Выньте роликовую щетку из паза.

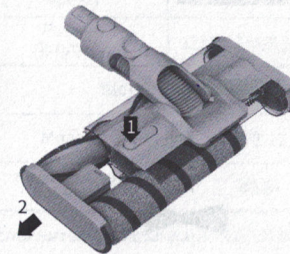

3. Очистка роликовой щетки

Когда она загрязнена, промойте щетку водой, пока она не станет чистой.



2. Очистите роликовую щетку и прозрачную крышку.

С помощью ножниц срежьте волосы и волокна на щетке. Протрите пыль с паза и прозрачной крышки сухой тканью или бумажным полотенцем, хорошо просушите перед установкой и использованием.

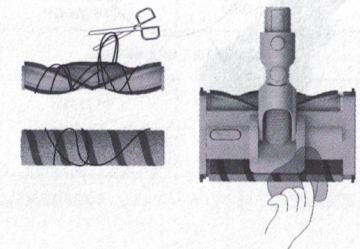

4. Сушка роликовой щетки

При сушке поместите роликовую щетку вертикально и дайте ей постоять не менее 24 часов, чтобы она полностью высохла.

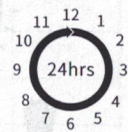

Очистка щетки для питомцев

1. Поверните блокировку против часовой стрелки с монетой в направлении диаграммы, пока не услышите щелчок.

Совет: Рекомендуется очищать после каждого использования.



2. Снимите головку с щетки для питомцев после разблокировки, промойте и очистите головку щетки.

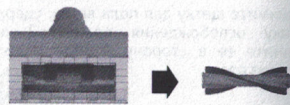

3. При сушке поставьте насадку вертикально и оставьте не менее чем на 24 часа, чтобы она полностью высохла.

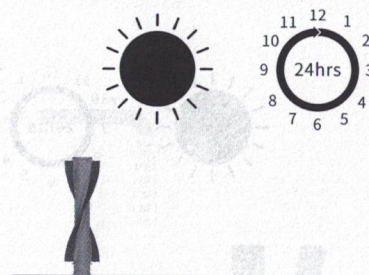

4. Убедитесь, что щетка полностью высохла, а затем соберите ее в порядке, обратном разборке.

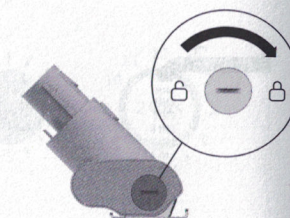

| Главный двигатель | | | |
|----------------------|--------------------|------------------------|--------------|
| Название продукта | Ручной очиститель | Тип продукта | V 17 |
| Зарядное напряжение | 30В | Номинальное напряжение | 25.9 В |
| Номинальная мощность | МАКС 450 Вт | Объем батареи | 2500 мА/ч |
| Зарядное время | 3.5 часов | Объем пылесборника | 0.6 л (МАКС) |
| Размер продукта | 1221 X 256 X 202mm | Вес нетто продукта | Около 1.6 кг |
| Щетка для пола | | Щетка для питомцев | |
| Модель | LFT-12 | Модель | CWS-012 |
| Номинальная мощность | 40 Вт | Номинальная мощность | 20 Вт |

Исполнительный стандарт: IEC/EN 60335-1; IEC/EN 60335-2-2; EN 61000; EN55014; EN62233

Название и содержание вредных веществ в продуктах

| Название детали | Вредное вещество | | | | | |
|----------------------|------------------|----|----|--------|-----|------|
| | Pb | Hg | Cd | Cr(VI) | PBB | PBDE |
| Печатная плата | × | ○ | ○ | ○ | ○ | ○ |
| Батарея | × | ○ | ○ | ○ | ○ | ○ |
| Металлические детали | × | ○ | ○ | ○ | ○ | ○ |
| Корпус | ○ | ○ | ○ | ○ | ○ | ○ |
| Другие аксессуары | ○ | ○ | ○ | ○ | ○ | ○ |

Эта форма подготовлена в соответствии с положениями SJ/T11364.

○ указывает, что содержание вредного вещества во всех однородных материалах компонента ниже предела, требуемого GB/T26572.

× указывает, что содержание вредного вещества хотя бы в одном однородном материале компонента превышает предел, требуемый GB/T26572.

Цифры в данном логотипе указывают на то, что экологический срок службы продукта при нормальном использовании составляет 10 лет.



Данный прибор содержит заряжаемую литиевую батарею, которая при утилизации является вредной для окружающей среды. Выньте батарею из прибора в соответствии со следующими инструкциями и утилизируйте ее в разумных пределах, прежде чем сдавать прибор в слом:

- Пожалуйста, отключите питание и полностью разрядите батарею, прежде чем извлекать ее, затем открутите ручку машины и дно корпуса, чтобы закрепить винт.
- Аккуратно разделите батарею и сборку ручки, снимите батарею. Будьте осторожны, чтобы не повредить корпус батареи во избежание опасности.
- Отправьте извлеченную батарею в специализированное агентство по утилизации.

Часто задаваемые вопросы

Если пылесос не работает должным образом, обратитесь к таблице ниже для обработки исключений.

| Общая неисправность | Возможная причина | Решение проблемы | |
|---|--|---|--|
| Пылесос не работает | Нет питания прибора или его недостаточно | Полностью зарядите прибор перед использованием | |
| | Автоматическая защита срабатывает при высокой температуре из-за блокировки | Очистите всасывающий вход или канал и перезапустите прибор после охлаждения | |
| Слабое всасывание прибора | Забит всасывающий вход или канал. | Удалите посторонние предметы из всасывающего входа или канала. | |
| | Пылесборник заполнен, фильтрующий элемент забит пылью. | Очистите мусор из пылесборника и очистите фильтрующий элемент. | |
| Аномальный звук работы двигателя | Блокировка аксессуаров | Очистите блокировку аксессуаров. | |
| | Основная всасывающая часть или металлический стержень заблокированы. | Очистите препятствия в основной всасывающей части и металлических стержнях. | |
| Напоминание на экране | Напоминание о зарядке | Защита от перезарядки | Напоминание о зарядке, блокировка только будет снята после зарядки |
| | Заблокирование воздуховода | Защита главного всасывающего двигателя от блокировки | Очистите отверстие для всасывания и вентиляционный канал от мусора. |
| | Обмотка насадки щётки | Защита электродвигателя щетки от сверхтоков | Очистите посторонние предметы с насадки щетки. |
| | Напоминание о замене фильтра | Разряд в течение 30 часов | Напоминание только будет снято после замены фильтра и сброса |
| | E04 | Защит главного всасывающего двигателя от холостого хода | Обратитесь в сервисный центр |
| | E05 | Защита от перегрева | Включайте после того, как пылесос остынет |
| В состоянии зарядки индикатор не горит. | Разряд E06 | Защита от перегрева | Функция зарядки восстановится после того как температура нормализуется |
| | Главная машина и разъем адаптера питания плохо соединены | Проверьте, подключен ли адаптер питания. | |
| Зарядка очень медленная | Батарея полностью разряжена и находится в спящем состоянии. | Обычное обслуживание | |
| | Исключая обе вышеперечисленные ситуации, если проблемы все еще существуют. | Пожалуйста, свяжитесь с сервисной службой компании для обслуживания. | |
| Зарядка очень медленная | Температура батареи слишком низкая или слишком высокая. | Перед зарядкой подождите, пока температура батареи не вернется к норме. | |

안전을위한주의사항

부적절한사용으로인한감전,발화등의예기치않은피해를방지하기위하여사용전사용설명서를잘읽고보관하여주십시오.

주의

- 본제품은보호자의보호나안전한사용을위한지도가없는한신체적,감각적,지적장애인및경험이나지식이없는사람(어린이포함)은사용할수없습니다.
- 어린이가제품을조작이나연구로사용하는것을금지하고,어린이의근처에서제품을사용할경우세심한관심이필요하며,보호자가없는상태에서청소하거나제품유지보수하는것을금지합니다.
- 야외나습한표면에서사용금지하며실내건조조건에서만사용하며젖은손으로플러그나제품의어느부분도만지지마십시오.
- 발화,폭발,부상을방지하기위해서사용전리튬배터리및충전기의손상여부를점검하고리튬배터리또는충전기의파손시청소기사용을금지합니다.
- 청소기브러시,진드기제거용,배터리,금속커넥트및청소기본체는충전부이므로물이나다른액체에담가세척하지않고일상적인청소후필터가완전건조되도록해주시고.
- 브러시를청소할때에는먼저본체를단아회전하는브러시가사용자에게손상되지않도록하며,브러시,먼지킴및필터가제대로설치되지않은상태에서는제품을사용하지않도록하십시오.
- 원본충전기에한해서만사용할수있으며비공식어댑터는사용하지마십시오.그렇지않으면리튬배터리에불이날수있습니다.
- 물흡수,가솔린등가연성또는폭발성액체를사용하지마십시오.예를들면염소표백제,암모니아,하수구청소제또는기타액체흡입을금지합니다.
- 청소기로서석회,시멘트,석유분,벽난로재질제,다량의밀가루,탄소분등을청소하고,연기나연소물,예를들어숯,담배꽂초,성냥을흡입하는것을금지합니다.
- 사용전청소할구역을점검하시고,큰중이조각,종이뭉치,비닐천또는날카로운물건(예:유리,못,나사,동전등의물건과빨대구경보다지름이큰것이발견되면흡입구가막혀제품의정상적인사용에지장을주지않도록미리제거하십시오.
- 제품의기류채널과활동부는모발,혈령한의류,손가락및신체큰부분으로부터멀리하고,금속연결봉이나다른부품을눈,귀에대거나입에넣지마십시오.
- 흡입구에어떠한물체도설치하는것을금지한다.어떤흡입구가막혔을때청소기사용을금지하며먼지,숯,모발또는기타물품의의하여기류가약해질수있으므로즉시청소하십시오.
- 청소기를의자,식탁등의불안정한표면에기대어추락후청소기가파손되거나사용자에게피해를주지않도록하고,넘어지거나파손되거나기타이상있을때에는공식권한수리수리에연락하시고스스로분해하지마십시오.
- 설명서에명시된가이드라인에따라엄격하게충전하여주십시오.지정된온도범위를초과한상태에서올바르게충전하지않으면배터리가손상될수있습니다.
- 당사가추천한침부파일및필만사용합니다.
- 먼지통뚜껑과필터가설치되기전까지는사용하지마십시오.
- 장기간사용하지않거나유지보수하기전에플러그를뽑아주십시오.
- 계단을청소할때제품사용시각별주의하여주십시오.
- 본제품은실외,욕실또는수영장주변에서본제품을설치,충전또는사용하지마십시오.
- 화재위험경고:본제품의필터에어떠한항기제품도바르지마십시오.이미알고있는이런제품의화확물질은인화성이있어제품에불이날수있습니다.
- 본제품은가정용으로만설계되었습니다.